

DONN® DX Finline

Ossature apparente à joint creux

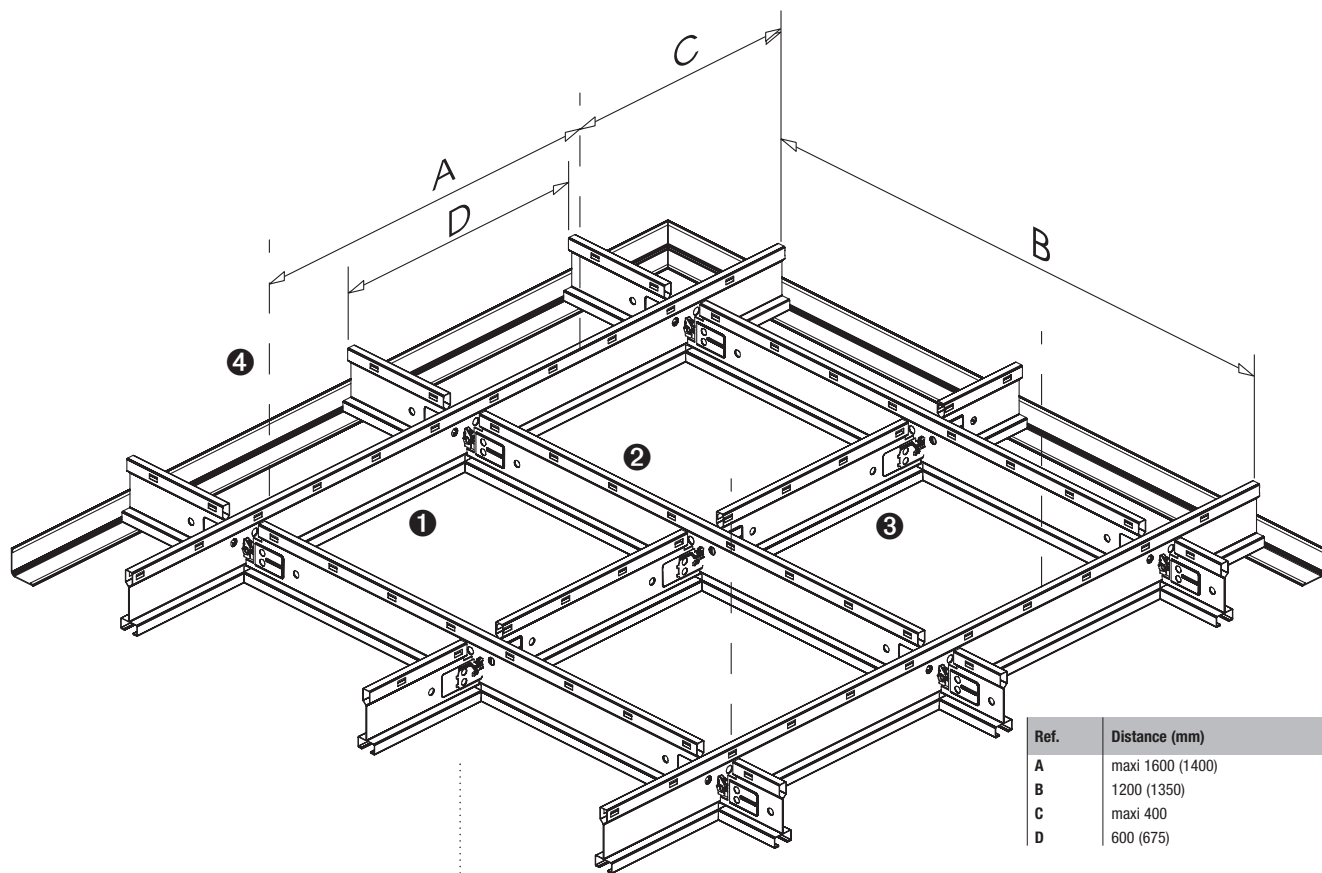

Ref.	Distance (mm)
A	maxi 1600 (1400)
B	1200 (1350)
C	maxi 400
D	600 (675)

Caractéristiques

- L'ossature à joint creux Donn DX Finline permet de répondre aux exigences esthétiques et fonctionnelles de l'aménagement intérieur.
- Le système Donn DX Finline se caractérise par le raccord en coupe d'onglet des entretoises sur les porteurs permettant la continuité du joint creux dans toutes les directions.
- La mise en œuvre pourra être effectuée avec des dalles à bords feuillus permettant de souligner discrètement la modulation du plafond ou avec des dalles à bords droits permettant d'accroître l'effet décoratif de l'ossature.
- Les cloisons légères peuvent être fixées sous Donn DX Finline mais uniquement en zone sismique 0 (définition selon classification et règles de construction parasismiques applicables aux bâtiments, en vigueur). Une vis introduite à la jonction des porteurs et entretoises (à l'endroit de la découpe d'onglet) ou un clip PAC1, permettent de maintenir la lisse haute des cloisons en n'importe quel endroit du plafond. De cette façon, le démontage sera aisé et n'occasionnera aucun dégât apparent sur l'ossature.
- Des accessoires tels que le cache découpe d'onglet MCC2 et le crochet de suspension pour signalétique AH1 vous permettront de judicieuses possibilités d'aménagement.
- Le système Donn DX Finline existe en trois versions : blanc avec fond noir, blanc avec fond blanc, silver satiné.

Quantitatif pour 1 m² de plafond DONN® DX Finline

N°	Désignation	Code produit	Entraxe des porteurs (en mm)				
			600	675	1200	1200	1350
			Module (en mm)				
			600x600	675x675	600 x 600	1200x600	675 x 675
①	Porteur	DXF 360 DXF 337,5*	1,67 ml -	- 1,48 ml	0,84 ml -	0,84 ml -	- 0,74 ml
②	Entretoise longue	DXF 120 DXF 135*	- -	- -	1,67 ml -	1,67 ml -	- 1,48 ml
③	Entretoise courte	DXF 60 DXF 67,5*	1,67 ml -	- 1,48 ml	0,84 ml -	- -	- 0,74 ml
④	Suspente	-	1,39 pce	1,10 pce	0,70 pce	0,70 pce	0,55 pce

* pour module 675 x 675 mm

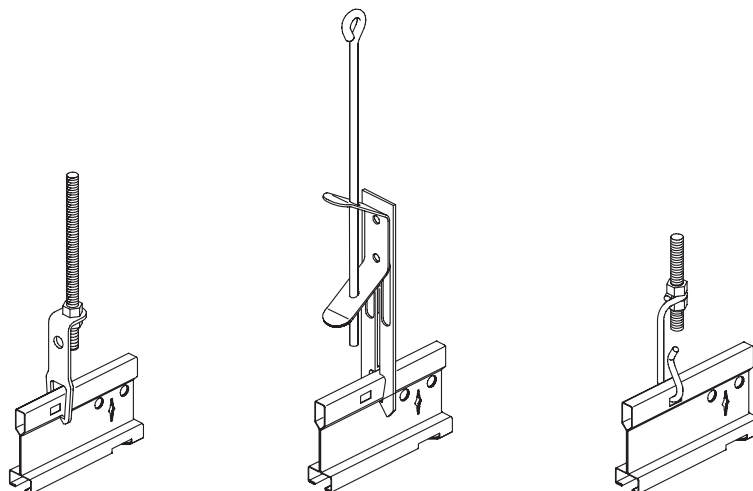

DXF / PS11

DXF / SAH10-Plus

DXF / PS20

Porteur DXF 360 (337,5)

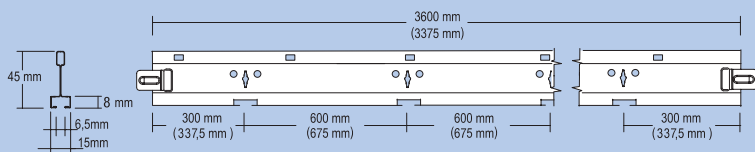

Entretoise longue DXF 120 (135)

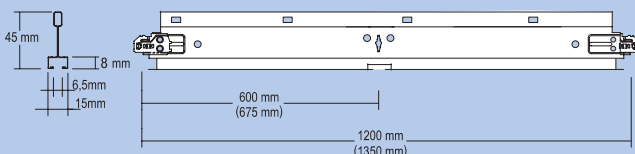

Entretoise courte DXF 60 (67,5)

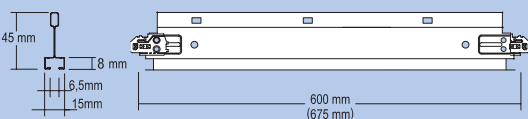

Charges réparties admissibles en kg/m²

Flèche maxi 4 mm (1/300e) selon normes NF P 68 203-1 et NF P 68 203-2 (réf DTU 58-1)

Profils		Entraxe porteurs en mm	Distance entre suspentes en mm				
Porteurs	Entretoises		1000	1200	1350	1400	1600
DXF 360	DXF 60	600	28	26	22	20	12
DXF 337,5	DXF 67,5	675	23	22	19	17	10
DXF 360	DXF 120	1200	13	13	11	10	6
DXF 337,5	DXF 135	1350	11	11	9	8	-

La distance entre suspentes de 1200 mm est la plus couramment utilisée pour la mise en œuvre des ossatures.
L'effort horizontal admissible des cloisons sur l'ossature est de 40 kg par élément d'ossature perpendiculaire à la cloison.

Descriptif DONN DX Finline

Fourniture et pose d'une ossature apparente à joint creux de type Donn DX Finline de couleur blanc avec fond noir, blanc avec fond blanc, silver satiné, module 600 x 600 mm ou 675 x 675 mm de chez USG.

Le système Donn DX Finline se caractérise par le raccord en coupe d'onglet des entretoises sur les porteurs, ce qui permet une finition parfaite.

Le système Donn DX Finline positionne automatiquement les entretoises sur les porteurs ce qui garantit le module, même en cas de traction ou poussée sur celles-ci.

Le système Donn DX Finline prévient tout risque de chute des éléments d'ossature lors d'interventions dans le plénum apportant ainsi une totale stabilité à l'ensemble du plafond.

La finition en rive est assurée par une cornière type MIE... ou cornière à angles rentrants MS... super blanc ou silver satiné.

L'ossature Donn DX Finline est conforme aux normes Françaises NF P 68 203 réf DTU 58.1

Recommandation pour coupe de l'ossature

Afin d'obtenir une coupe nette du profilé, procéder de la façon suivante :

- 1) À la longueur désirée, couper uniquement les 2 ailes de retour de la face visible.

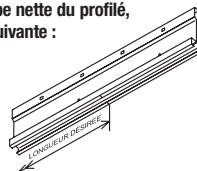

- 2) Couper la partie verticale selon l'angle indiqué sur le schéma.

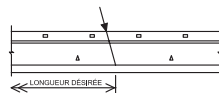

- 3) Plier l'ossature.

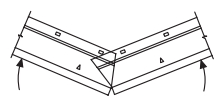

- 4) Couper de part et d'autre les 2 ailes.

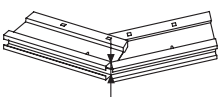

Bords

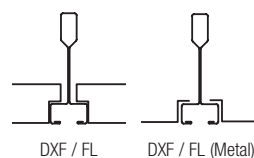

Jonction entretoise sur porteur

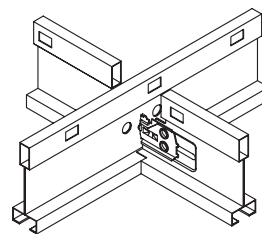

Raccord entretoise sur porteur en coupe d'onglet.

DXF / AH1

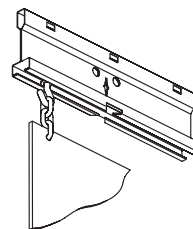

Crochet de suspension AH1 pour pose de panneaux signalétiques.

DXF / MCC2

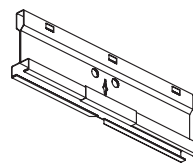

Accessoire MCC2 pour cache découpe d'onglet.

DXF / PAC1

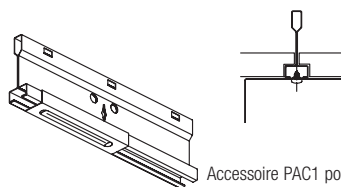

Accessoire PAC1 pour fixation de cloison.

DXF / TB1F

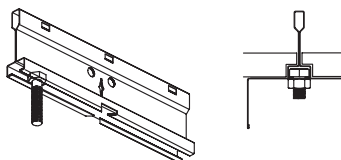

Vis TB1F pour fixation de cloison.