

BAYARD une société du groupe



# Poteaux d'incendie Saphir et Rétro Séries A1 20 à 35



# Poteaux d'incendie Saphir et Rétro

## Généralités

Saphir



Rétro



### 1 - Généralités

#### 1 - 1. Applications :

- Appareil de protection incendie incongelable à prises apparentes, permettant le raccordement au-dessus du sol du matériel mobile des services de lutte contre l'incendie avec un réseau sous pression.
- Saphir : version non choc Série A1 20 et version choc Série A1 25.  
Rétro : version non choc Série A1 30 et version choc Série A1 35.
- Réseaux de protection incendie publics ou privés, sous pression permanente ou à la demande.
- Série courte pour tunnels.
- Séries adaptées pour sites industriels.
- Pour les installations en aspiration, voir nos poteaux d'aspiration séries A1 94 ou A1 95.

#### 1 - 2. Caractéristiques :

- Fabriqués depuis 1970 à Vénissieux, puis à Meyzieu (France).
- Série standard conforme aux normes Européennes, prises aux normes Françaises :
  - NF EN 14384, fabrication.
  - NF EN 1074 - 6, fabrication.
  - NFS 61 - 213/CN, complément national.
  - Certificat de conformité CE 0679 - CPD - 0213.
  - Certifiés conformes à la Directive 89/106/CEE, et 93/68/CEE.
  - NF E 29 - 572, prises symétriques.
  - NFX 08 - 008, peinture.
  - NF EN 12266 - 1, étanchéité taux A, couple niveau 1.
  - EN 1092 - 2, perçage des brides ISO PN 10/16.
  - Titulaires de la marque NF.
  - ACS, Attestation de Conformité Sanitaire.
- Séries spéciales conformes aux normes souhaitées.

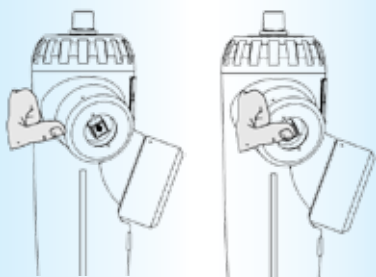

Clapet d'entrée d'air «Airclap»

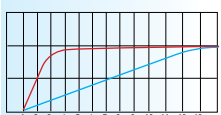

Fermeture progressive, courbe bleue.

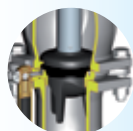

Coude à patin

#### • Conception :

- Prises de sorties raccords symétriques (Normes Françaises) avec capots composite (2011).
- Bouchon DN 65 équipé d'un clapet d'entrée d'air qui permet de tester le poteau en pression, de laisser entrer l'air pour le vidanger et de s'assurer qu'il n'est pas en pression avant l'ouverture d'un bouchon.
- Capot sur bouchon en matériau thermoplastique avec bandes réfléchissantes.

- Fermeture sens horloge (à droite).
- Guide clapet anti-bélier et antivibratoire pour une ouverture et une fermeture progressive limitant les risques de coup de bélier.
- Joint de clapet épais, facilitant l'étanchéité en présence de corps étrangers.

- Coude à patin à brides tournantes.
- Vidange hydraulique à bille (01).
- Vidange fileté, raccordable à un tube PE DN 20 (02) posé en pente descendante de 3 cm/m (2011).

# Poteaux d'incendie Saphir et Rétro Généralités

- Version non choc transformable en version choc sans terrassement.
- Interchangeabilité des nez après pose.



- Protection anticorrosion :
  - Revêtement époxy intérieur et extérieur, appliqué par cataphorèse.
- Facilité d'installation :
  - Vidange raccordable pour canaliser l'eau selon les contraintes de l'installation.
  - Compatible avec le Drainkit universel pour faciliter le drainage de l'eau de vidange sur DN 80 et 100.
  - Possibilité d'insertion d'une manchette entre siège et coude à patin.
  - Poteau orientable après pose sur 360°, degré par degré sans terrassement.
- Simplicité et rapidité de mise en service :
  - Manœuvre par carré de 30 x 30.
- Performances :
  - Faible couple de manœuvre dans le temps.
  - Etanchéité totale.
  - Incongelable.
  - Kv remarquables (voir tableau page 4).
- Maintenance :
  - Démontage aisé de l'ensemble de manœuvre.
  - Interchangeabilité des sous ensembles de commande avec les modèles antérieurs.
  - Kit de réhausse de 0.20 m après pose, sans terrassement sur le DN 100.
  - Version non choc transformable en version choc sans terrassement.
  - Mini kit choc pour remise en service simple et rapide sur le DN 100 choc.
- Options (voir pages 16 et 17) :
  - DN 100 compatible avec le système Tempo, permettant d'enregistrer les périodes d'utilisation.
  - Personnalisation.
  - Différentes hauteurs de raccordement.
  - Autres prises de sortie. Admission verticale pour le DN 100.
  - Alimentation en eau de mer.
- Environnement :
  - Recyclable à plus de 98 %.
  - Revalorisation de l'emballage bois.
  - Autres matériaux neutres en déchetterie.

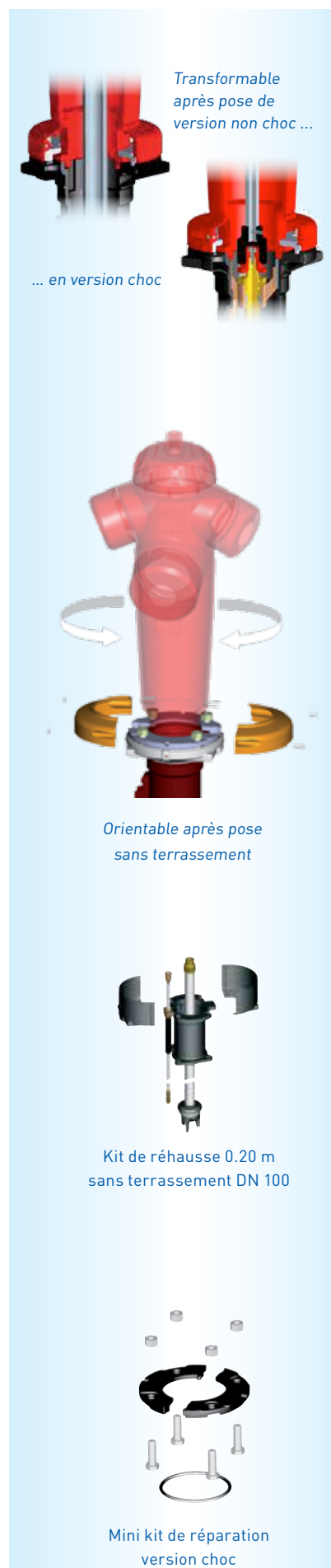

# Poteaux d'incendie Saphir et Rétro

## Généralités

### 1 - 3. Encombrement, poids, et performances :

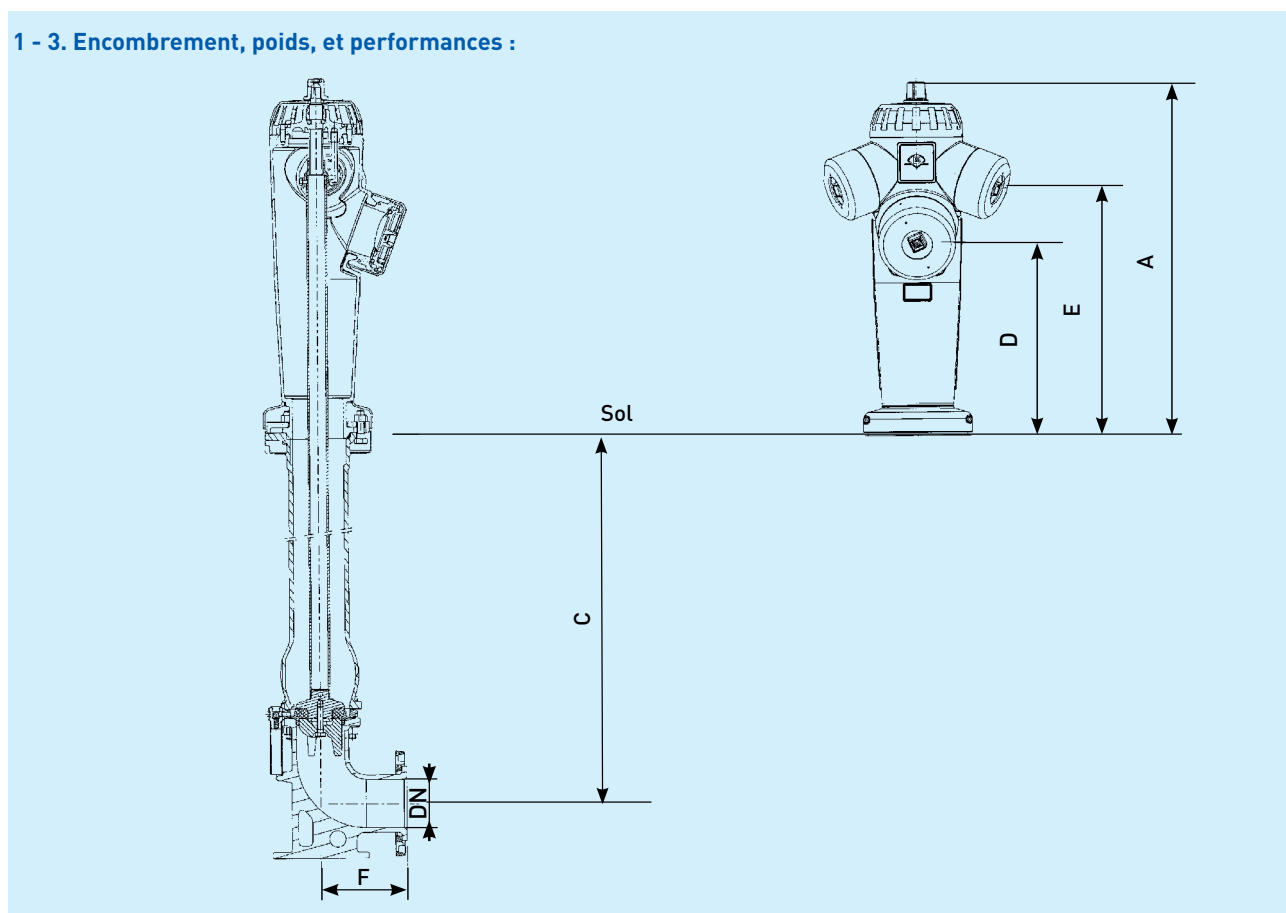

Types Saphir ou Rétro *	DN	A mm	C mm	D mm	E mm	F mm	Couple	Débit nominalisé en m <sup>3</sup> /h	Nb tours	Nb prises	Kv* prise			Poids Saphir Kg	Poids Rétro Kg
											DN 40	DN 65	DN 100		
S n° 2 - 1.00 m	80 (60/65)	760	1000	430	-	120	Niveau 1	30	13	1 x 65	-	80	-	64	-
S n° 2 - 1.00 m	80 (4/8 trous)	760	1000	430	-	135	Niveau 1	30	13	1 x 65	-	80	-	65	-
S n° 2 - 1.20 m	80 (60/65)	760	1200	430	-	120	Niveau 1	30	13	1 x 65	-	80	-	66	-
S n° 3 - 1.00 m	80	760	1000	430	535	135	Niveau 1	30	13	1 x 65 + 2 x 40	39	80	-	77	-
S n° 3 - 1.20 m	80	760	1200	430	535	135	Niveau 1	30	13	1 x 65 + 2 x 40	39	80	-	83	-
S et R n° 4 - 1.00 m	100	760	1000	430	535	180	Niveau 1	60	13	1 x 100 + 2 x 65	-	110	190	93	98
S et R n° 4 - 1.20 m	100	760	1200	430	535	180	Niveau 1	60	13	1 x 100 + 2 x 65	-	110	190	104	109
S et R n° 4 choc 1.00 m	100	760	1000	430	535	180	Niveau 1	60	13	1 x 100 + 2 x 65	-	110	190	96	100
S et R n° 4 choc 1.20 m	100	760	1200	430	535	180	Niveau 1	60	13	1 x 100 + 2 x 65	-	110	190	105	111
S 5 Choc 1.00 m	150	780	1000	420	550	195	Niveau 1	120	17	2 x 100 + 1 x 65	-	115	230	182	-
S 5 Choc 1.20 m	150	780	1200	420	550	195	Niveau 1	120	17	2 x 100 + 1 x 65	-	115	230	185	-
R 5 Choc 1.00 m	150	770	1000	410	540	195	Niveau 1	120	17	2 x 100 + 1 x 65	-	115	230	-	197

\* S = Saphir - R=Rétro

\* Le Kv est le débit maximum en m<sup>3</sup>/h mesuré selon la norme EN 14384.

# Poteaux d'incendie Saphir

## Généralités DN 80 - 1 prise - admission 80 et 60/65

### 1 - 4. Conditions d'utilisation du Saphir DN 80 - 1 prise :

- Pression de Fonctionnement Admissible (PFA) 16 bar.
- Débit normalisé = 30 m<sup>3</sup>/h.
- Pression minimum d'alimentation à ce débit = 1 bar.
- Températures d'utilisation = + 1°C à + 65°C.
- Eau potable ou eau brute dégrillée à 2 mm.
- Gamme :
  - DN 80 admission 60/65 et 1 prise symétrique DN 65.
  - DN 80 admission 80 4/8 trous et 1 prise symétrique DN 65.
- Hauteur d'incongelabilité = 1.00 m, autres hauteurs possibles, (consultez nous).

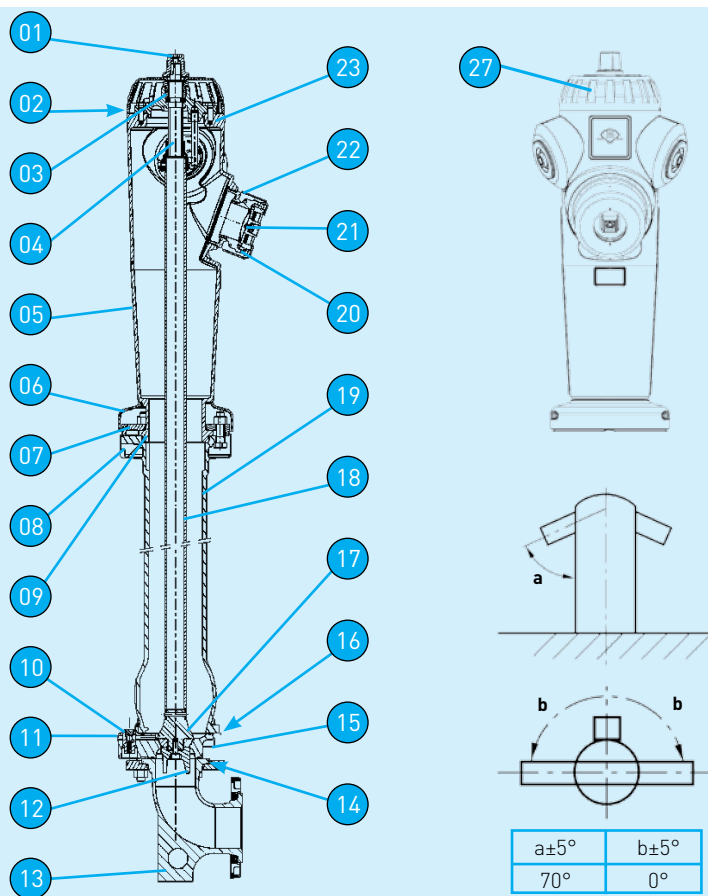

Rep.	Désignation	Nb	Matériaux	Normes
01	Carré d'ordonnance 30x30 (+ vis + rondelle)	1	Fonte GL/EN-GJL-250	NF EN 1561
02	Boîte à joints (+ joints)	1	Laiton/CuZn36Pb2As	NF EN 12164
03	Joint torique	1	Elastomère/EPDM	
04	Tige de manœuvre (+ 1/2 bague)	1	Laiton/CuZn39Pb3	NF EN 12164
05	Nez sans prises	1	Fonte GS/EN-GJS-450-10	NF EN 1563
06	Flasque sur nez	2	Fonte GS/EN-GJS-450-10	NF EN 1563
07	1/2 bride de serrage	2	Fonte GS/EN-GJS-450-10	NF EN 1563
08	Flasque inférieur	2	ABS	
09	Joint torique	1	Elastomère/EPDM	
10	S/ens. vidange hydraulique	1	-	
11	Corps de vidange	1	Laiton/CuZn36Pb2As	NF EN 12164
12	Guide clapet DN 65/80 (+ vis)	1	Fonte GS/EN-GJS-450-10	NF EN 1563
13	Coude à patin DN 60/65 ou 80 à brides tournantes	1	Fonte GS/EN-GJS-450-10	NF EN 1563
14	Joint torique	2	Elastomère/EPDM	NF EN 681-1
15	Siège	1	Fonte GS/EN-GJS-450-10	NF EN 1563
16	Joint torique	1	Elastomère/EPDM	
17	Clapet de fermeture DN 65/80 (+ vis)	1	Elastomère/EPDM	NF EN 681-1
18	S/ens.commande : Tube	1	Acier galvanisé/S-235	NF EN 10025
	Porte clapet	1	Fonte GL/EN-GJL-250	NF EN 1561
	Ecrou de manœuvre	1	Laiton/CuZn39Pb2	NF EN 12165
19	Colonne inférieure	1	Fonte GS/EN-GJS-450-10	NF EN 1563
20	Prise symétrique DN 65 avec "airclap"	1	Alu-silicium/EN-AC-AI-Si7Mg0.6	NF EN 1706
21	Bouchon symétrique DN 65	1	Alu-silicium/EN-AC-AI-Si7Mg0.6	NF EN 1706
22	Capot sur prise DN 65	1	Alu-silicium/EN-AC-AI-Si7Mg0.6	NF EN 1706
23	Chapeau de poteau (+ guide + joint)	1	Fonte GL/EN-GJL-250	NF EN 1561
27	Capot sur nez (+ vis)	1	Fonte GL/EN-GJL-250	NF EN 1561
28	Boulonnerie	-	Inox-acier galvanisé	

Plan et nomenclature correspondant au modèle Saphir n° 2/1,00 m

# Poteaux d'incendie Saphir

## Généralités DN 80 - 3 prises

### 1 - 5. Conditions d'utilisation du Saphir DN 80 - 3 prises :

- Pression de Fonctionnement Admissible (PFA) 16 bar.
- Débit normalisé = 30 m<sup>3</sup>/h.
- Pression minimum d'alimentation à ce débit = 1 bar.
- Températures d'utilisation = + 1°C à + 65°C.
- Eau potable ou eau brute dégrillée à 2 mm.
- Gamme :
  - DN 80 admission 80 4/8 trous - 1 prise symétrique DN 65 et 2 prises symétriques DN 40
- Hauteur d'incongelabilité - 1.00 m, autres hauteurs possibles, (consultez nous).

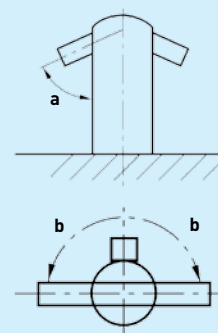
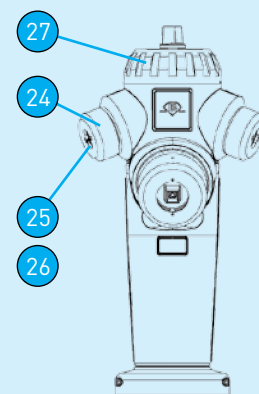
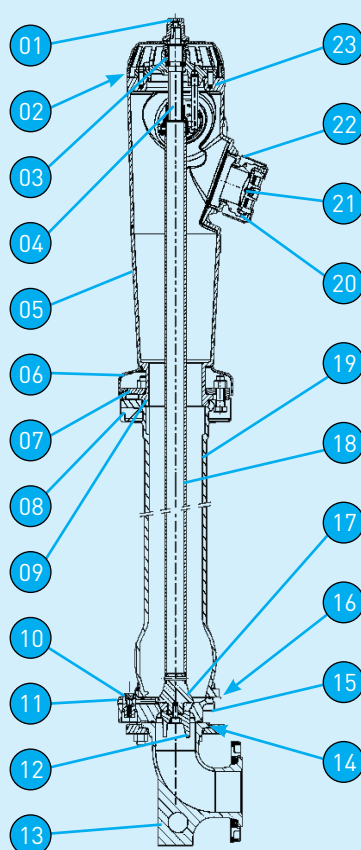

a±5°	b±5°
70°	140°

Rep.	Désignation	Nb	Matériaux	Normes
01	Carré d'ordonnance 30x30 (+ vis + rondelle)	1	Fonte GL/EN-GJL-250	NF EN 1561
02	Boîte à joints (+ joints)	1	Laiton/CuZn36Pb2As	NF EN 12164
03	Joint torique	1	Elastomère/EPDM	
04	Tige de manœuvre (+ 1/2 bague)	1	Laiton/CuZn39Pb3	NF EN 12164
05	Nez sans prises	1	Fonte GS/EN-GJS-450-10	NF EN 1563
06	Flasque sur nez	2	Fonte GS/EN-GJS-450-10	NF EN 1563
07	1/2 bride de serrage	2	Fonte GS/EN-GJS-450-10	NF EN 1563
08	Flasque inférieur	2	ABS	
09	Joint torique	1	Elastomère/EPDM	
10	S/ens. vidange hydraulique	1	-	
11	Corps de vidange	1	Laiton/CuZn36Pb2As	NF EN 12164
12	Guide clapet DN 65/80 (+ vis)	1	Fonte GS/EN-GJS-450-10	NF EN 1563
13	Coude à patin DN 80 à brides tournantes	1	Fonte GS/EN-GJS-450-10	NF EN 1563
14	Joint torique	2	Elastomère/EPDM	NF EN 681-1
15	Siège	1	Fonte GS/EN-GJS-450-10	NF EN 1563
16	Joint torique	1	Elastomère/EPDM	
17	Clapet de fermeture DN 65/80 (+ vis)	1	Elastomère/EPDM	NF EN 681-1
18	S/ens.commande : Tube	1	Acier galvanisé/S-235	NF EN 10025
	Porte clapet	1	Fonte GL/EN-GJL-250	NF EN 1561
	Ecrou de manœuvre	1	Laiton/CuZn39Pb2	NF EN 12165
19	Colonne inférieure	1	Fonte GS/EN-GJS-450-10	NF EN 1563
20	Prise symétrique DN 65 avec "airclap"	1	Alu-silicium/EN-AC-AI-Si7Mg0.6	NF EN 1706
21	Bouchon symétrique DN 65	1	Alu-silicium/EN-AC-AI-Si7Mg0.6	NF EN 1706
22	Capot sur prise DN 65	1	Alu-silicium/EN-AC-AI-Si7Mg0.6	NF EN 1706
23	Chapeau de poteau (+ guide + joint)	1	Fonte GL/EN-GJL-250	NF EN 1561
24	Capot sur prise DN 40	2	Alu-silicium/EN-AC-AI-Si7Mg0.6	NF EN 1706
25	Prise symétrique DN 40	2	Alu-silicium/EN-AC-AI-Si7Mg0.6	NF EN 1706
26	Bouchon symétrique DN 40	2	Alu-silicium/EN-AC-AI-Si7Mg0.6	NF EN 1706
27	Capot sur nez (+ vis)	1	Fonte GL/EN-GJL-250	NF EN 1561
28	Boulonnerie	-	Inox-acier galvanisé	

Plan et nomenclature correspondant au modèle Saphir n° 3/1,00 m



# Poteaux d'incendie Saphir

## Généralités DN 100 - Version non choc

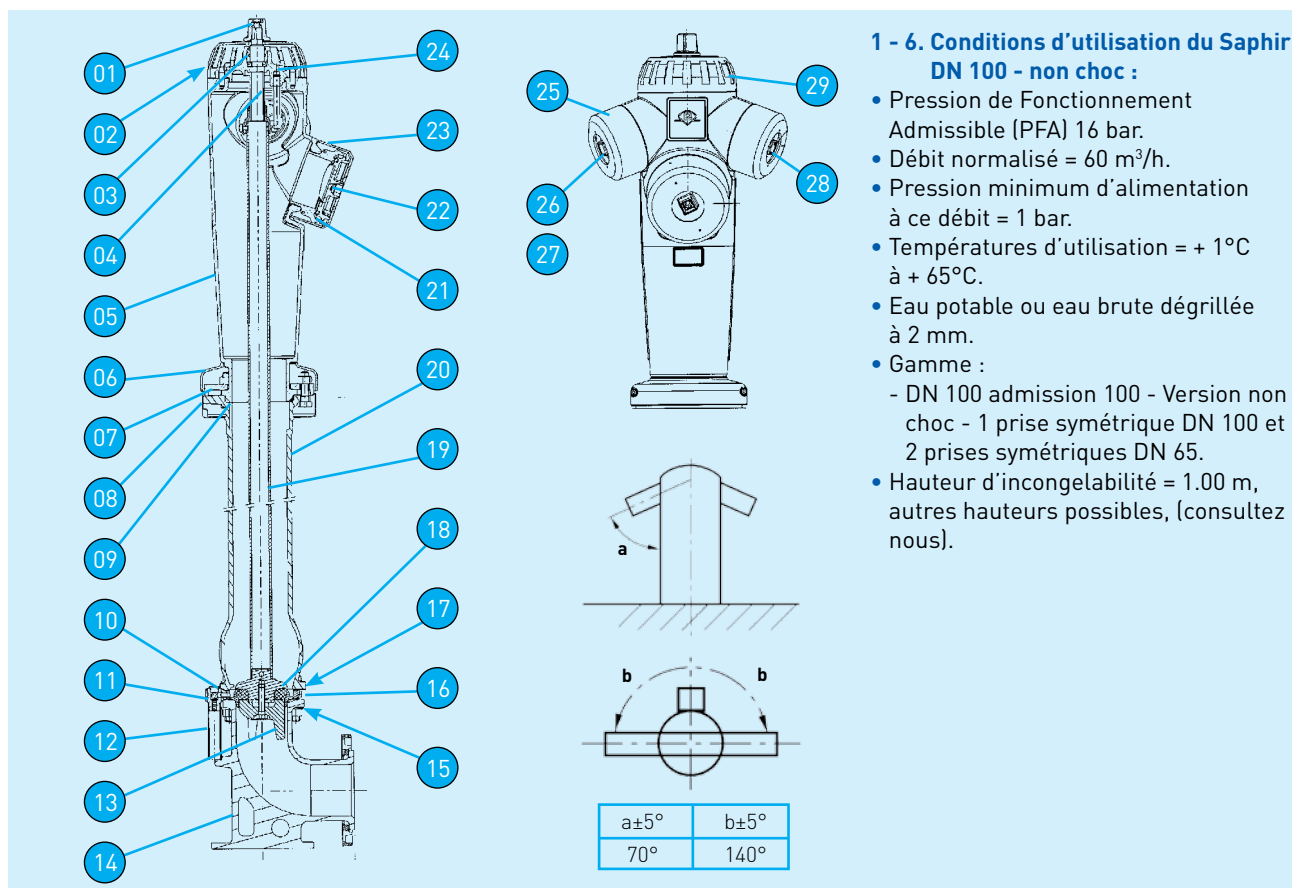

Rep.	Désignation	Nb	Matériaux	Normes
01	Carré d'ordonnance 30x30 (+ vis + rondelle)	1	Fonte GL/EN-GJL-250	NF EN 1561
02	Boîte à joints (+ joints)	1	Laiton/CuZn36Pb2As	NF EN 12164
03	Joint torique	1	Elastomère/EPDM	
04	Tige de manœuvre (+ 1/2 bague)	1	Laiton/CuZn39Pb3	NF EN 12164
05	Nez sans prises	1	Fonte GS/EN-GJS-450-10	NF EN 1563
06	Flasque sur nez	2	Fonte GS/EN-GJS-450-10	NF EN 1563
07	1/2 bride de serrage	2	Fonte GS/EN-GJS-450-10	NF EN 1563
08	Flasque inférieur	2	ABS	
09	Joint torique	1	Elastomère/EPDM	
10	S/ens. vidange hydraulique	1	-	
11	Corps de vidange	1	Laiton/CuZn36Pb2As	NF EN 12164
12	Tube anti-racines	1	ABS	
13	Guide clapet DN 100 (+ vis)	1	Fonte GS/EN-GJS-450-10	NF EN 1563
14	Coude à patin DN 100 à bride tournante	1	Fonte GS/EN-GJS-450-10	NF EN 1563
15	Joint torique	1	Elastomère/EPDM	NF EN 681-1
16	Siège	1	Fonte GS/EN-GJS-450-10	NF EN 1563
17	Joint torique	1	Elastomère/EPDM	
18	Clapet de fermeture DN 100 (+ vis)	1	Elastomère/EPDM	NF EN 681-1
19	S/ens.commande : Tube	1	Acier galvanisé/S-235	NF EN 10025
	Porte clapet	1	Fonte GL/EN-GJL-250	NF EN 1561
	Ecrou de manœuvre	1	Laiton/CuZn39Pb2	NF EN 12165
20	Colonne inférieure	1	Fonte GS/EN-GJS-450-10	NF EN 1563
21	Prise symétrique DN 100	1	Alu-silicium/EN-AC-Al-Si7Mg0.6	NF EN 1706
22	Bouchon symétrique DN 100	1	Alu-silicium/EN-AC-Al-Si7Mg0.6	NF EN 1706
23	Capot sur prise DN 100	1	Alu-silicium/EN-AC-Al-Si7Mg0.6	NF EN 1706
24	Chapeau de poteau (+ guide + joint)	1	Fonte GL/EN-GJL-250	NF EN 1561
25	Capot sur prise DN 65	2	Alu-silicium/EN-AC-Al-Si7Mg0.6	NF EN 1706
26	Prise symétrique DN 65	2	Alu-silicium/EN-AC-Al-Si7Mg0.6	NF EN 1706
27	Bouchon symétrique DN 65 sans "airclap"	1	Alu-silicium/EN-AC-Al-Si7Mg0.6	NF EN 1706
28	Bouchon symétrique DN 65 avec "airclap" (+ capot)	1	Alu-silicium/EN-AC-Al-Si7Mg0.6	NF EN 1706
29	Capot sur nez (+ vis)	1	Fonte GL/EN-GJL-250	NF EN 1561
30	Boulonnerie	-	Inox-acier galvanisé	

Plan et nomenclature correspondant au modèle Saphir n° 4/1,00 m

# Poteaux d'incendie Saphir

## Généralités DN 100 - Version choc

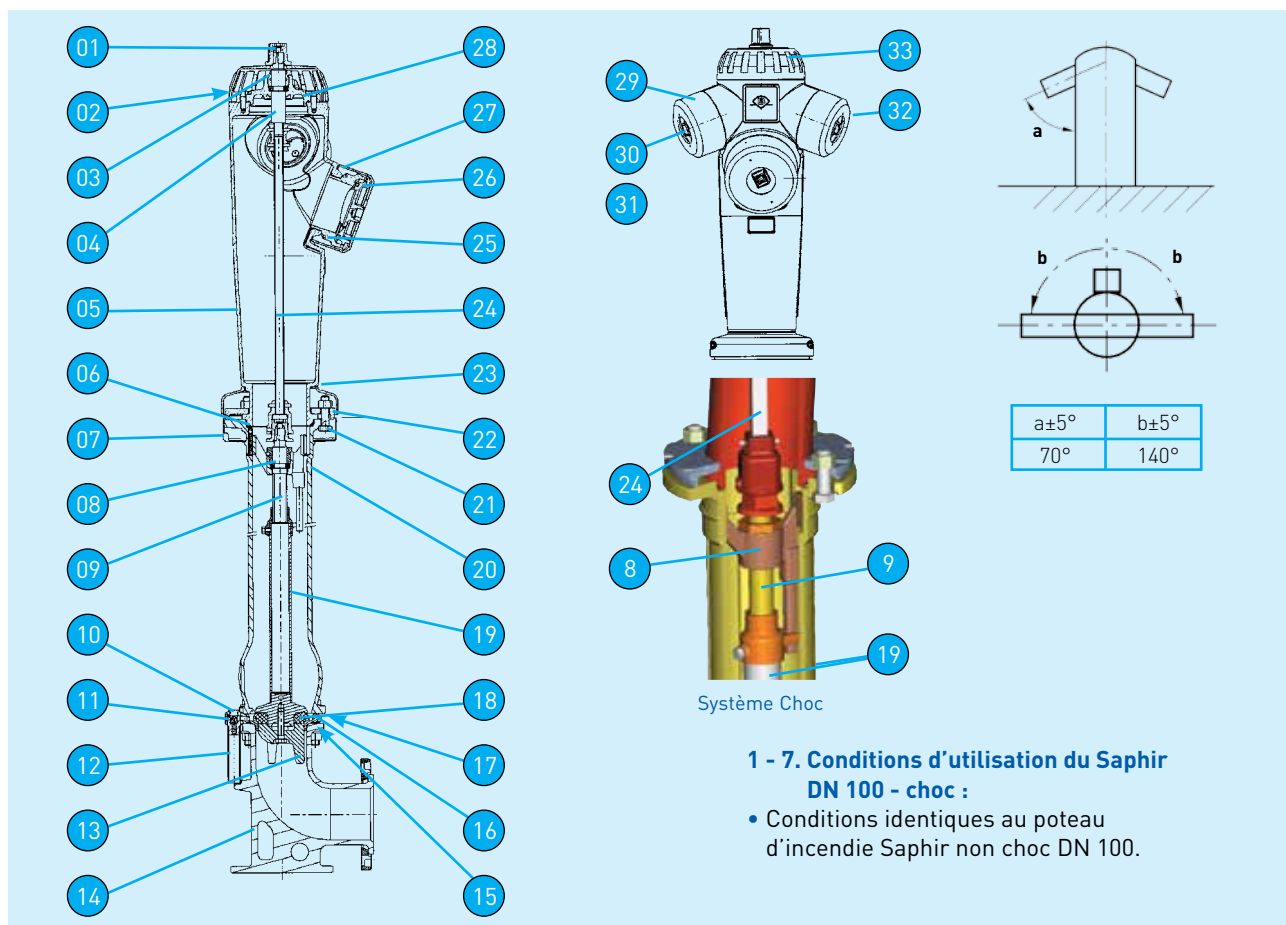

Rep.	Désignation	Nb	Matériaux	Normes
01	Carré d'ordonnance 30x30	1	Fonte GL/EN-GJL-250	NF EN 1561
02	Joint torique	1	Elastomère/EPDM	NF EN 681-1
03	Boîte à joints (+ joints)	1	Laiton/CuZn36Pb2As	NF EN 12164
04	Tige entretoise sur chapeau (+ 1/2 bague)	1	Laiton/CuZn39Pb3	NF EN 12164
05	Nez sans prises	1	Fonte GS/EN-GJS-450-10	NF EN 1563
06	Joint torique	1	Elastomère/EPDM	NF EN 681-1
07	Flasque inférieur	2	ABS	
08	Entretoise porte tige équipée	1	Fonte GS/EN-GJS-450-10	NF EN 1563
09	Tige de manœuvre (+ 1/2 bague + carré 30x30)	1	Laiton/CuZn39Pb3	NF EN 12164
10	S/Ens.vidange hydraulique	1	-	
11	Corps de vidange	1	Laiton/CuZn36Pb2As	NF EN 12164
12	Tube anti-racines	1	ABS	
13	Guide clapet DN100	1	Fonte GL/EN-GJL-250	NF EN 1561
14	Coude à patin DN100 à brides tournantes	1	Fonte GS/EN-GJS-450-10	NF EN 1563
15	Joint torique	1	Elastomère/EPDM	NF EN 681-1
16	Siège	1	Fonte GS/EN-GJS-450-10	NF EN 1563
17	Joint torique	1	Elastomère/NBR	
18	Clapet de fermeture DN100	1	Elastomère/EPDM	NF EN 681-1
19	S/Ens.Commande inférieure : Tube	1	Acier galvanisé/S-235-JR	NF EN 10025
	Porte Clapet	1	Fonte GL/EN-GJL-250	NF EN 1561
	Ecrou de manœuvre	1	Laiton/CuZn39Pb2	NF EN 12165
20	Colonne inférieure	1	Fonte GS/EN-GJS-450-10	NF EN 1563
21	Vis de rupture Choc	4	Inox/Inox A2	NF EN ISO 3506
22	1/2 bride de serrage	2	Fonte GS/EN-GJS-450-10	NF EN 1563
23	Flasque sur nez	2	Fonte GS/EN-GJS-450-10	NF EN 1563
24	S/Ens.Commande supérieure : Tige	1	Acier galvanisé/S-235-JR	NF EN 10025
	Manchon FF	1	Fonte GS/EN-GJS-450-10	NF EN 1563
	Manchon MF	1	Fonte GS/EN-GJS-450-10	NF EN 1563
25	Prise symétrique DN100	1	Alu-silicium/EN-AC-Al-Si7Mg0.6	NF EN 1706
26	Bouchon symétrique DN100	1	Alu-silicium/EN-AC-Al-Si7Mg0.6	NF EN 1706
27	Capot sur prise DN 100	1	Alu-silicium/EN-AC-Al-Si7Mg0.6	NF EN 1706
28	Chapeau du Nez (+ guide)	1	Fonte GL/EN-GJL-250	NF EN 1561
29	Capot sur prise DN 65	2	Alu-silicium/EN-AC-Al-Si7Mg0.6	NF EN 1706
30	Bouchon symétrique DN65 sans «airclap»	1	Alu-silicium/EN-AC-Al-Si7Mg0.6	NF EN 1706
31	Prise symétrique DN65	2	Alu-silicium/EN-AC-Al-Si7Mg0.6	NF EN 1706
32	Bouchon symétrique DN65 avec «airclap» + capot	1	Alu-silicium/EN-AC-Al-Si7Mg0.6	NF EN 1706
33	Capot sur nez	1	Fonte GL/EN-GJL-250	NF EN 1561
34	Boulonnerie	1	Inox A2 - acier galvanisé	

Plan et nomenclature correspondant au modèle Saphir n° 4 Choc/1,00 m



# Poteaux d'incendie Rétro

## Généralités DN 100 - Version non choc

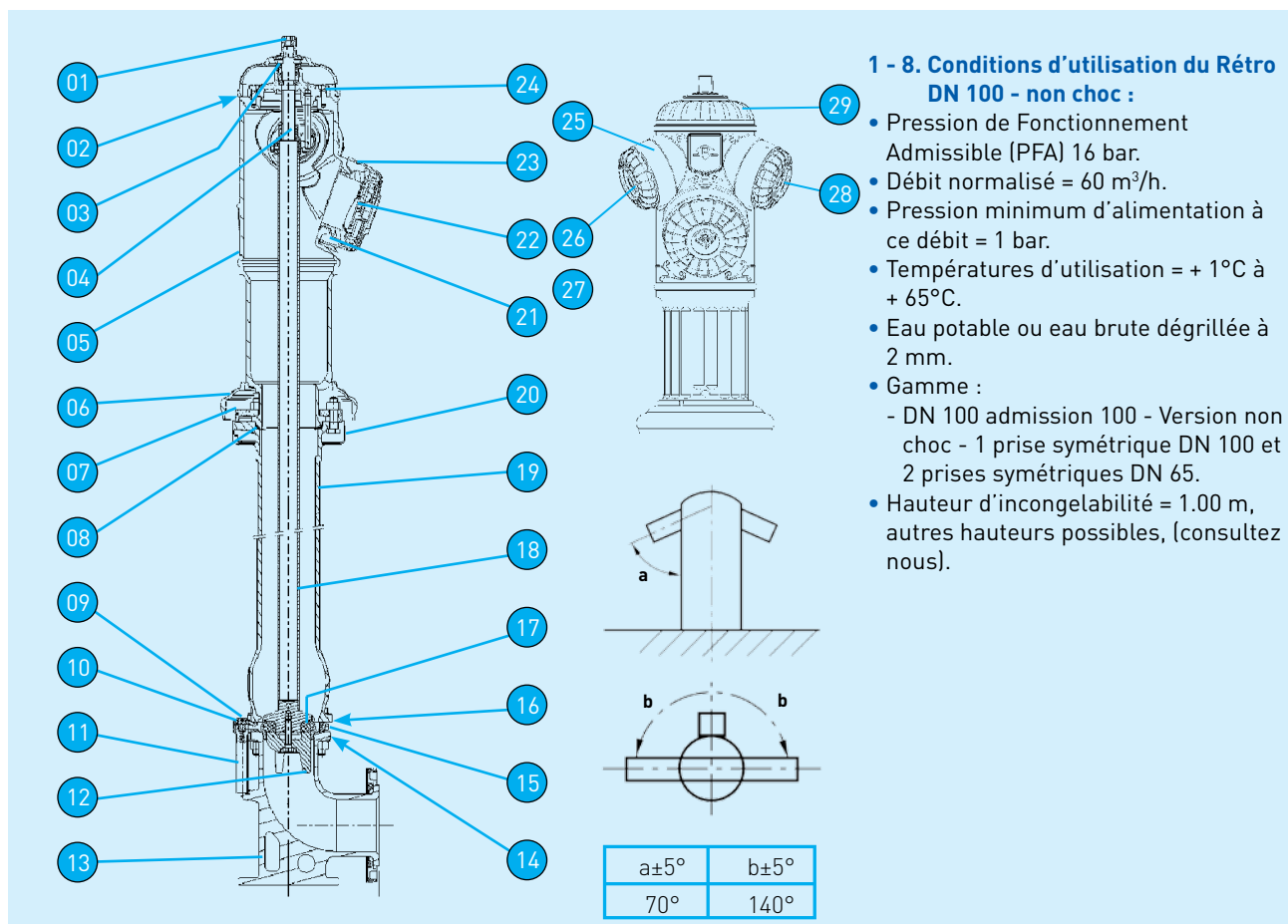

Rep.	Désignation	Nb	Matériaux	Normes
01	Carré d'ordonnance 30x30 (+ vis + rondelle)	1	Fonte GL/EN-GJL-250	NF EN 1561
02	Joint torique	1	Elastomère/EPDM	
03	Boîte à joints (+ joints)	1	Laiton/CuZn36Pb2As	NF EN 12164
04	Tige de manœuvre (+ 1/2 bague)	1	Laiton/CuZn36Pb3	NF EN 12164
05	Nez sans prises	1	Fonte GS/EN-GJS-450-10	NF EN 1563
06	Flasque sur nez	2	Fonte GS/EN-GJS-450-10	NF EN 1563
07	1/2 bride de serrage	2	Fonte GS/EN-GJS-450-10	NF EN 1563
08	Joint torique	1	Elastomère/EPDM	
09	S/ens.Vidange hydraulique	1	-	
10	Corps de vidange	1	Laiton/CuZn36Pb2As	NF EN 12164
11	Tube anti-racines	1	ABS	
12	Guide clapet DN 100 (+ vis)	1	Fonte GS/EN-GJS-450-10	NF EN 1563
13	Coude à patin DN 100 à bride tournante	1	Fonte GS/EN-GJS-450-10	NF EN 1563
14	Joint torique	1	Elastomère/EPDM	NF EN 681-1
15	Siège	1	Fonte GS/EN-GJS-450-10	NF EN 1563
16	Joint torique	1	Elastomère/EPDM	
17	Clapet de fermeture DN 100 (+ vis)	1	Elastomère/EPDM	NF EN 681-1
18	S/ens. commande : Tube	1	Acier galvanisé/S-235	NF EN 10025
	Porte clapet	1	Fonte GL/EN-GJL-250	NF EN 1561
	Ecrou de manœuvre	1	Laiton/CuZn39Pb2	NF EN 12165
19	S/Ens. Colonne inférieure	1	Fonte GS/EN-GJS-450-10	NF EN 1563
20	Flasque inférieur	2	ABS	
21	Prise symétrique DN 100	1	Alu-silicium/EN-AC-AI-Si7Mg0.6	NF EN 1706
22	Bouchon symétrique DN 100 (+ capot)	1	Alu-silicium/EN-AC-AI-Si7Mg0.6	NF EN 1706
23	Capot sur prise DN 100	1	Alu-silicium/EN-AC-AI-Si7Mg0.6	NF EN 1706
24	Chapeau de poteau (+ guide + joint)	1	Fonte GL/EN-GJL-250	NF EN 1561
25	Capot sur prise DN 65	2	Alu-silicium/EN-AC-AI-Si7Mg0.6	NF EN 1706
26	Prise symétrique DN 65	2	Alu-silicium/EN-AC-AI-Si7Mg0.6	NF EN 1706
27	Bouchon symétrique DN 65 sans «airclap»	1	Alu-silicium/EN-AC-AI-Si7Mg0.6	NF EN 1706
28	Bouchon symétrique DN 65 avec «airclap» (+ capot)	1	Alu-silicium/EN-AC-AI-Si7Mg0.6	NF EN 1706
29	Capot sur nez (+ vis)	1	Fonte GL/EN-GJL-250	NF EN 1561
30	Boulonnerie	-	Inox A2 - acier galvanisé	

Plan et nomenclature correspondant au modèle Rétro n° 4/1,00 m

# Poteaux d'incendie Rétro

## Généralités DN 100 - Version choc

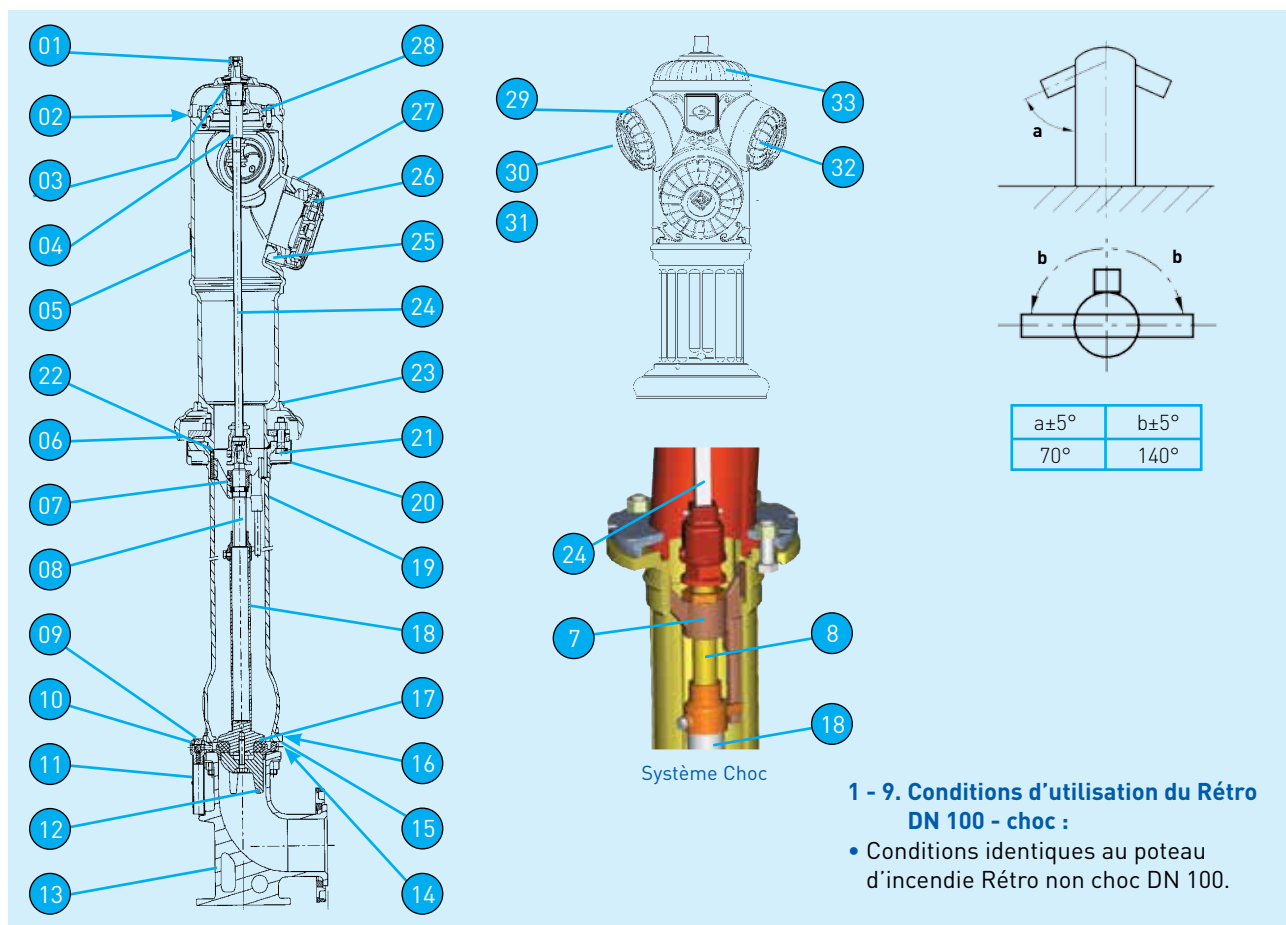

Rep.	Désignation	Nb	Matériaux	Normes
01	Carré d'ordonnance 30x30	1	Fonte GL/EN-GJL-250	NF EN 1561
02	Joint torique	1	Elastomère/EPDM	NF EN 681-1
03	Boîte à joints (+ joints)	1	Laiton/CuZn36Pb2As	NF EN 12164
04	Tige entretoise sur chapeau (+ 1/2 bague)	1	Laiton/CuZn39Pb3	NF EN 12164
05	Nez sans prises	1	Fonte GS/EN-GJS-450-10	NF EN 1563
06	Joint torique	1	Elastomère/EPDM	NF EN 681-1
07	Entretoise porte tige équipée	1	Fonte GS/EN-GJS-450-10	NF EN 1563
08	Tige de manœuvre (+ 1/2 bague + carré 30x30)	1	Laiton/CuZn39Pb3	NF EN 12164
09	S/Ens.vidange hydraulique	1	-	
10	Corps de vidange	1	Laiton/CuZn36Pb2As	NF EN 12164
11	Tube anti-racines	1	ABS	
12	Guide clapet DN100	1	Fonte GL/EN-GJL-250	NF EN 1561
13	Coude à patin DN100 à bride tournante	1	Fonte GS/EN-GJS-450-10	NF EN 1563
14	Joint torique	1	Elastomère/EPDM	NF EN 681-1
15	Siège	1	Fonte GS/EN-GJS-450-10	NF EN 1563
16	Joint torique	1	Elastomère/NBR	
17	Clapet de fermeture DN100	1	Elastomère/EPDM	NF EN 681-1
18	S/Ens.Commande inférieure : Tube	1	Acier galvanisé/S-235-JR	NF EN 10025
	Porte Clapet	1	Fonte GL/EN-GJL-250	NF EN 1561
	Ecrou de manœuvre	1	Laiton/CuZn39Pb2	NF EN 12165
19	Colonne inférieure	1	Fonte GS/EN-GJS-450-10	NF EN 1563
20	Flasque inférieur	2	ABS	
21	Vis de rupture Choc	4	Inox/Inox A2	NF EN ISO 3506
22	1/2 bride de serrage	2	Fonte GS/EN-GJS-450-10	NF EN 1563
23	Flasque sur nez	2	Fonte GS/EN-GJS-450-10	NF EN 1563
24	S/Ens.Commande supérieure : Tige	1	Acier galvanisé/S-235-JR	NF EN 10025
	Manchon FF	1	Fonte GS/EN-GJS-450-10	NF EN 1563
	Manchon MF	1	Fonte GS/EN-GJS-450-10	NF EN 1563
25	Prise symétrique DN 100	1	Alu-silicium/EN-AC-Al-Si7Mg0.6	NF EN 1706
26	Bouchon symétrique DN 100	1	Alu-silicium/EN-AC-Al-Si7Mg0.6	NF EN 1706
27	Capot sur prise DN 100	1	Alu-silicium/EN-AC-Al-Si7Mg0.6	NF EN 1706
28	Chapeau du Nez (+ guide)	1	Fonte GL/EN-GJL-250	NF EN 1561
29	Capot sur prise DN 65	2	Alu-silicium/EN-AC-Al-Si7Mg0.6	NF EN 1706
30	Bouchon symétrique DN 65 avec «airclap»	1	Alu-silicium/EN-AC-Al-Si7Mg0.6	NF EN 1706
31	Prise symétrique DN 65	2	Alu-silicium/EN-AC-Al-Si7Mg0.6	NF EN 1706
32	Bouchon symétrique DN 65 sans «airclap» + capot	1	Alu-silicium/EN-AC-Al-Si7Mg0.6	NF EN 1706
33	Capot sur nez	1	Fonte GL/EN-GJL-250	NF EN 1561
34	Boulonnerie	-	Inox A2 - acier galvanisé	

Plan et nomenclature correspondant au modèle Rétro n° 4 Choc/1,00 m

# Poteaux d'incendie Saphir

## Généralités DN 150 - Version choc

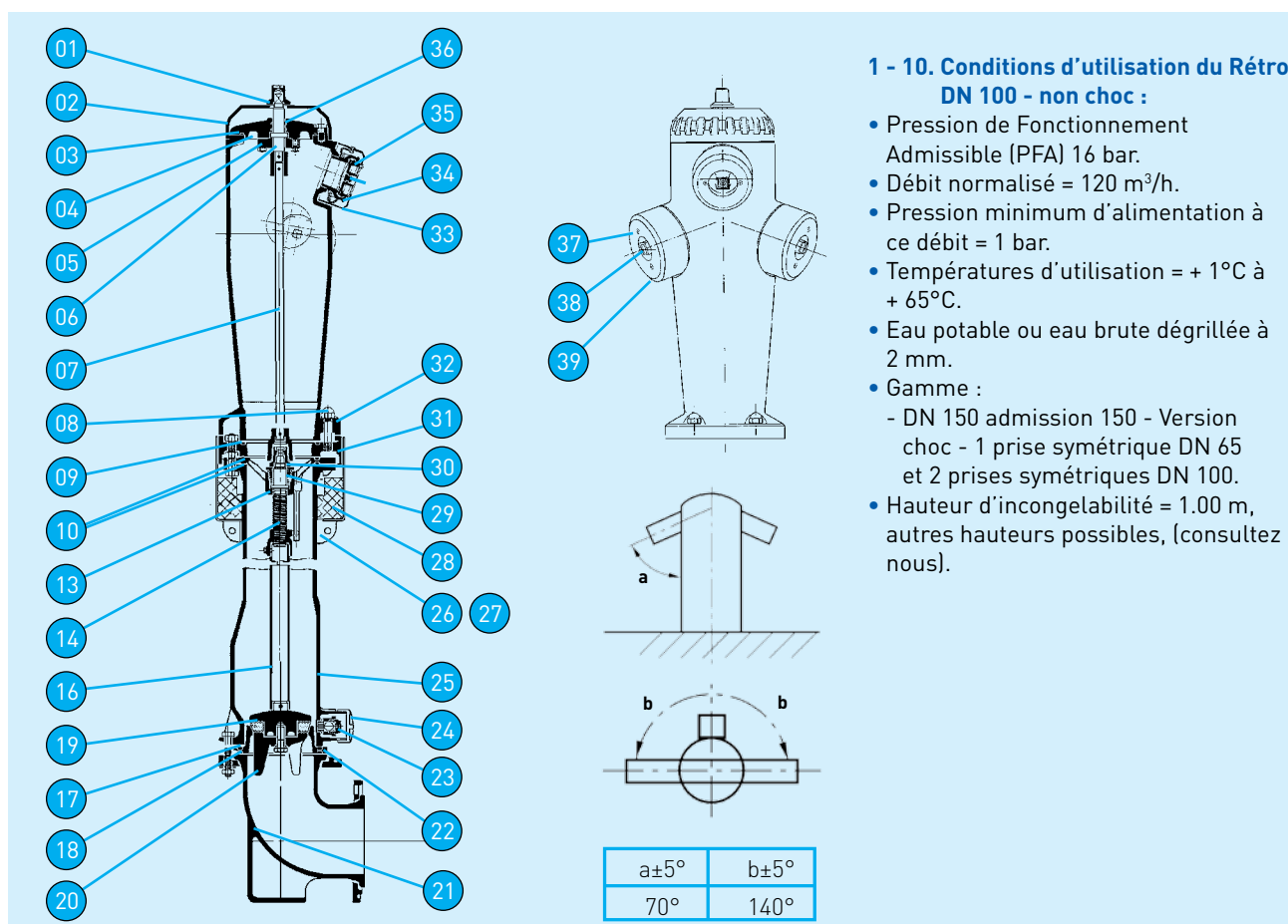

### 1 - 10. Conditions d'utilisation du Rétro DN 100 - non choc :

- Pression de Fonctionnement Admissible (PFA) 16 bar.
- Débit normalisé = 120 m<sup>3</sup>/h.
- Pression minimum d'alimentation à ce débit = 1 bar.
- Températures d'utilisation = + 1°C à + 65°C.
- Eau potable ou eau brute dégrillée à 2 mm.
- Gamme :
  - DN 150 admission 150 - Version choc - 1 prise symétrique DN 65 et 2 prises symétriques DN 100.
- Hauteur d'incongelabilité = 1.00 m, autres hauteurs possibles, (consultez nous).

Rep.	Désignation	Nb	Matériaux	Normes
01	Carré d'ordonnance 30x30 (+ vis + rondelle)	1	Fonte GL/EN-GJL-250	NF EN 1561
02	Capot sur nez (+ vis)	1	Fonte GL/EN-GJL-250	NF EN 1561
03	Joint torique	1	Elastomère/EPDM	
04	Chapeau PI 150 (+ joint et bride)	1	Fonte GL/EN-GJL-250	NF EN 1561
05	Bride sous chapeau	1	Fonte GL/EN-GJL-250	NF EN 1561
06	Tige entretoise (+ 1/2 bague)	1	Laiton/CuZn39Pb3	NF EN 12164
07	S/ens. commande supérieure : Tige Manchon	1	Acier galvanisé/S-235 Fonte GS/EN-GJS-450-10	NF EN 10025 NF EN 1563
08	Ecrou	4	Acier galvanisé/acier 8	NF EN ISO 898-1
09	Joint torique	1	Elastomère/EPDM	
10	Joint torique	2	Elastomère/EPDM	
11	Vis	6	Inox/inox A2	NF EN ISO 3506-1
13	Entretoise porte vis (+ guide + joint)	1	Fonte GS/EN-GJS-450-10	NF EN 1563
14	Tige de manœuvre (+ butée + joint)	1	Laiton/CuZn39Pb3	NF EN 12164
16	S/ens. commande inférieure : Tube Porte clapet Ecrou de manœuvre	1	Acier galvanisé/S-235 Fonte GL/EN-GJL-250 Laiton/CuZn39Pb2	NF EN 10025 NF EN 1561 NF EN 12165
17	Joint torique 171 x 7 (voir rep. 22)	1	Elastomère/EPDM	
18	Joint torique 180 x 8 (voir rep. 22)	1	Elastomère/NBR	NF EN 681-1
19	Clapet de fermeture DN 150	1	Elastomère/EPDM	NF EN 681-1
20	Guide clapet DN 150 (+ goujon + écrou)	1	Fonte GL/EN-GJL-250	NF EN 1561
21	Coude à patin DN 150 à brides tournantes	1	Fonte GS/EN-GJS-450-10	NF EN 1563
22	Siège surélevé (+ joints)	1	Fonte GL/EN-GJL-250	NF EN 1561
23	Ens. de vidange à bille (+ capot)	-		
24	Capot de protection de vidange	1	Polyéthylène/PE-BD	
25	Colonne inférieure	1	Fonte GS/EN-GJS-450-10	NF EN 1563
26	Flasque antigel avant	1	Polyester/PSC	
27	Flasque antigel arrière	1	Polyester/PSC	
28	Garniture antigel	1	Polystyrène/PSE	
29	Douille de retenue	1	Laiton/CuZn39Pb3	NF EN 12164
30	Carré de manœuvre 30 x 30	1	Fonte GL/EN-GJL-250	NF EN 1561
31	Bride s/colonne inférieure	1	Fonte GS/EN-GJS-450-10	NF EN 1563
32	Nez sans prises	1	Fonte GL/EN-GJL-250	NF EN 1561
33	Capot sur prise DN 65	1	Alu-silicium/EN-AC-AI-Si7Mg0.6	NF EN 1706
34	Prise symétrique DN 65	1	Alu-silicium/EN-AC-AI-Si7Mg0.6	NF EN 1706
35	Bouchon symétrique DN 65 avec airclap	1	Alu-silicium/EN-AC-AI-Si7Mg0.6	NF EN 1706
36	Joint torique	2	Elastomère/EPDM	
37	Capot sur prise DN 100	2	Alu-silicium/EN-AC-AI-Si7Mg0.6	NF EN 1706
38	Bouchon symétrique DN 100	2	Alu-silicium/EN-AC-AI-Si7Mg0.6	NF EN 1706
39	Prise symétrique DN 100	2	Alu-silicium/EN-AC-AI-Si7Mg0.6	NF EN 1706
40	Boulonnerie	-	Inox-acier galvanisé	

Plan et nomenclature correspondant au modèle Saphir n° 5 Choc/1,00 m

# Poteaux d'incendie Rétro

## Généralités DN 150 - Version choc

### 1 - 11. Conditions d'utilisation du Rétro DN 150 - choc :

- Pression de Fonctionnement Admissible (PFA) 16 bar.
- Débit normalisé = 120 m<sup>3</sup>/h.
- Pression minimum d'alimentation à ce débit = 1 bar.
- Températures d'utilisation = + 1°C à + 65°C.
- Eau potable ou eau brute dégrillée à 2 mm.
- Gamme :
  - DN 150 admission 150 - Version choc - 1 prise symétrique DN 65 et 2 prises symétriques DN 100.
- Hauteur d'incongelabilité = 1.00 m, autres hauteurs possibles, (consultez nous).

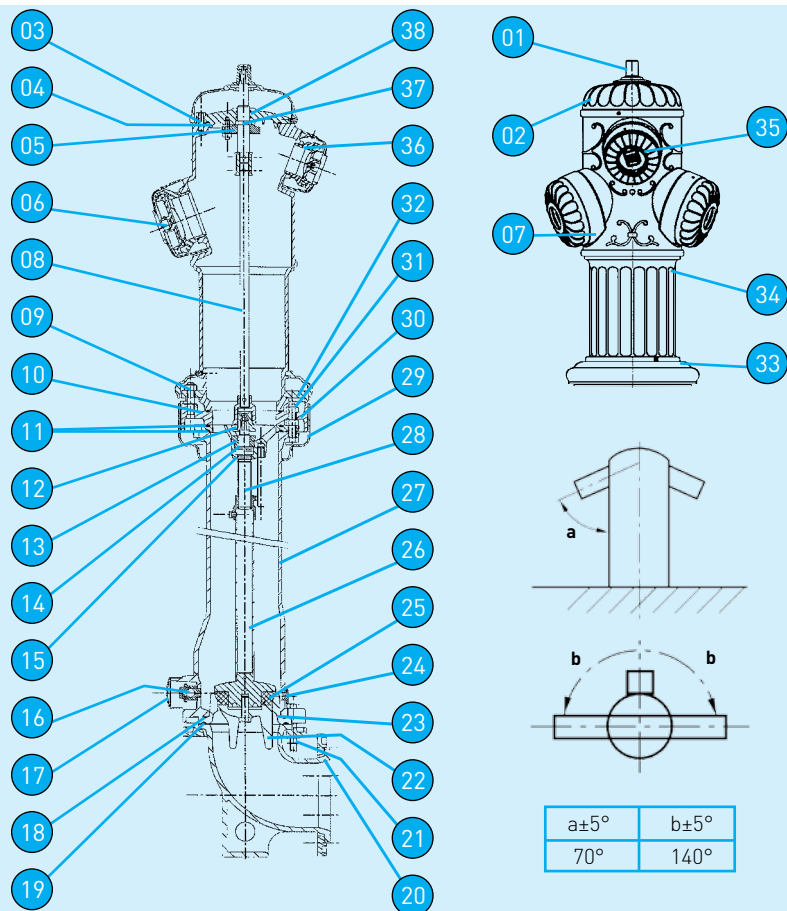

Rep.	Désignation	Nb	Matériaux	Normes
01	Carré d'ordonnance 30x30	1	Fonte GL/EN-GJL-250	NF EN 1561
02	Capot sur nez (+ vis)	1	Fonte GL/EN-GJL-250	NF EN 1561
03	Joint torique	1	Elastomère/EPDM	
04	Chapeau (+ joint + vis)	1	Fonte GL/EN-GJL-250	NF EN 1561
05	Bride sous chapeau (+ goujon + écrou)	1	Fonte GL/EN-GJL-250	NF EN 1561
06	Bouchon symétrique DN 100 (+ capot)	2	Alu-silicium/EN-AC-AI-Si7Mg0.6	NF EN 1706
07	Prise symétrique DN 100	2	Alu-silicium/EN-AC-AI-Si7Mg0.6	NF EN 1706
08	S/ens. commande supérieure : Tige	1	Acier galvanisé/S-235	NF EN 10025
	Manchon	1	Fonte GS/EN-GJS-450-10	NF EN 1563
09	Ecrou	6	Acier galvanisé/acier 8	NF EN ISO 898-1
10	Joint torique	1	Elastomère/EPDM	
11	Joint torique	2	Elastomère/EPDM	
12	Carré de manœuvre 30 x 30	1	Fonte GL/EN-GJL-250	NF EN 1561
13	Douille de retenue	1	Laiton/CuZn39Pb3	NF EN 12164
14	Butée à bille	1	Acier	
15	Entretoise porte vis (+ guide)	1	Fonte GS/EN-GJS-450-10	NF EN 1563
16	S/Ens. Vidange à bille	1	-	
17	Capot de protection de vidange	1	Polyéthylène/PE-BD	
18	Joint torique	1	Elastomère/EPDM	
19	Joint torique	1	Elastomère/NBR	NF EN 681-1
20	S/ens. coude à patin à brides tournantes	1	Fonte GS/EN-GJS-450-10	NF EN 1563
21	Vis (+ rondelle + écrou)	8	Inox-acier galvanisé	
22	Guide clapet DN 150 (+ vis + joint)	1	Fonte GL/EN-GJL-250	NF EN 1561
23	Siège surélevé	1	Fonte GL/EN-GJL-250	NF EN 1561
24	Bouchon fileté (+ joint plat)	1	Laiton/CuZn39Pb3	NF EN 12164
25	Clapet DN 150 (+ vis + joint)	1	Elastomère/EPDM	NF EN 681-1
26	S/ens. commande inférieure : Tube	1	Acier galvanisé/S-235	NF EN 10025
	Porte clapet	1	Fonte GL/EN-GJL-250	NF EN 1561
	Ecrou de manœuvre	1	Laiton/CuZn39Pb2	NF EN 12165
27	S/ens. colonne inférieure	1	Fonte GS/EN-GJS-450-10	NF EN 1563
28	Tige de manœuvre (+ 1/2 bague)	1	Laiton/CuZn39Pb3	NF EN 12164
29	Flasque sur partie choc	1	ABS	
30	Bride intermédiaire (+ goujons de rupture)	1	Fonte GL/EN-GJL-250	NF EN 1561
31	Vis (+ écrous)	6	Inox-acier galvanisé	
32	Jeu de 2 1/2 bride	1	Fonte GS/EN-GJS-450-10	NF EN 1563
33	Flasque sur nez (+ vis)	1	Fonte GL/EN-GJL-250	NF EN 1561
34	Nez sans prises	1	Fonte GS/EN-GJS-450-10	NF EN 1563
35	Bouchon sym. à airclap DN 65 (+ capot)	1	Alu-silicium/EN-AC-AI-Si7Mg0.6	NF EN 1706
36	Prise symétrique DN 65 filetée	1	Alu-silicium/EN-AC-AI-Si7Mg0.6	NF EN 1706
37	Tige entretoise (+ 1/2 bague)	1	Laiton/CuZn39Pb3	NF EN 12164
38	Joint torique	2	Elastomère/EPDM	
40	Boulonnerie	-	Inox-acier galvanisé	

# Poteaux d'incendie Saphir et Rétro

## Etablissement et réalisation d'un projet

### 2 - Etablissement d'un projet.

#### 2 - 1. Généralités, conseils pratiques :

- Le nombre, l'emplacement et les caractéristiques des poteaux d'incendie sont définis par les services préventions des SDIS.

#### 2 - 2. Précautions pour la mise en œuvre :

- **Que ce soit sur le domaine privé ou public, l'installation et la réception d'un poteau d'incendie doivent être conformes à la norme NF S 62-200 (août 2009).** Cette norme est disponible à l'AFNOR, [www.afnor.org](http://www.afnor.org).

#### 2 - 3. Composition obligatoire de l'installation :

- Un poteau d'incendie Saphir ou Rétro normalisé NF.
- Un ancrage au niveau du sol pour stabiliser l'appareil.
- Un socle de propreté en terrain naturel, hors bitume ou revêtement résistant au ruissellement.
- Un dispositif de mise à niveau, esse de réglage ou manchette entre siège et coude.
- Un socle sous le coude à patin.
- Une butée de l'installation ou un montage avec des raccords auto butés.
- Un dispositif d'évacuation de l'eau de vidange du poteau par drainage ou tube d'accompagnement présentant une pente descendante régulière de 3 cm/m.
- Une vanne d'isolement implantée selon le plan ci-dessous.
- Eventuellement un dispositif de protection aérien du poteau d'incendie.

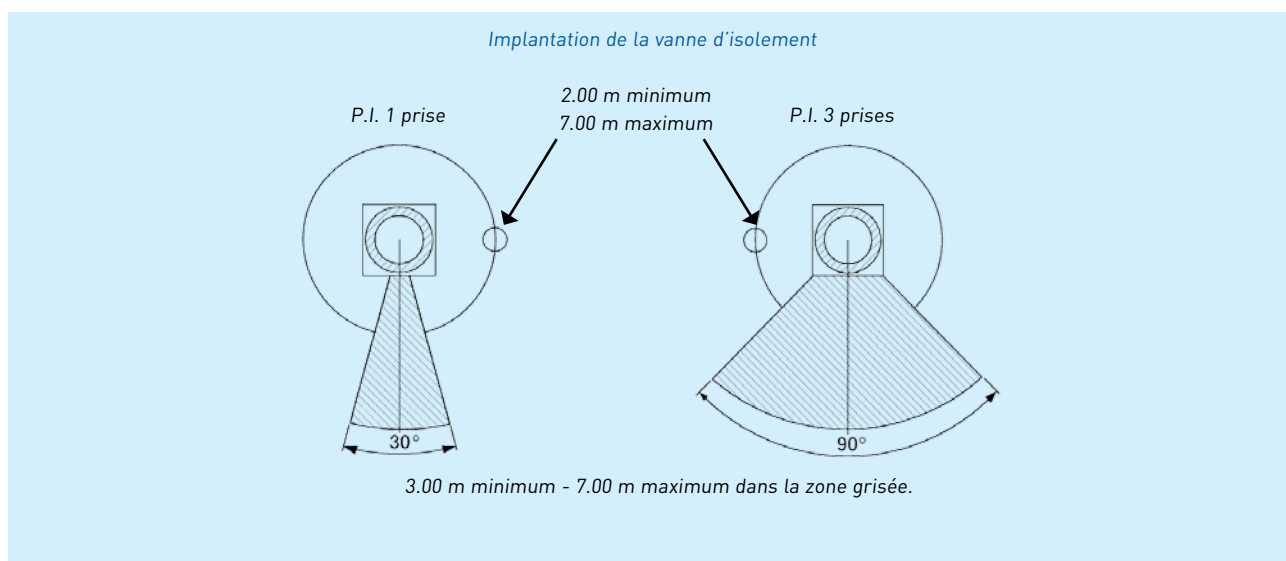

#### Mise en œuvre :

- Le cahier des charges pour la fourniture, la pose et la réception des poteaux d'incendie doit se référer à la norme NF S 62-200.
- La pose, la mise en service et la maintenance sont décrites dans la notice W livrée avec l'appareil.
- Nos poteaux d'incendie sont protégés dans leur emballage par une enveloppe textile qui préserve l'aspect de la peinture lors de la pose.

#### Stockage, manutention :

- Stockez l'appareil couché, coude orienté vers le bas, au maximum un an, à une température ne dépassant pas 65°C et à l'abri des chocs.
- Manipulez-le avec soin dans son emballage. Le levage pour la pose est possible au moyen d'une sangle passée dans l'emballage ou sous les prises.

#### Contrôle et maintenance :

- Le contrôle et la maintenance des poteaux et bouches d'incendie sont décrits dans la norme NF S 62-200.

# Poteaux d'incendie Saphir et Rétro

## Etablissement et réalisation d'un projet

### 2 - 4. Définition du matériel nécessaire pour l'installation :

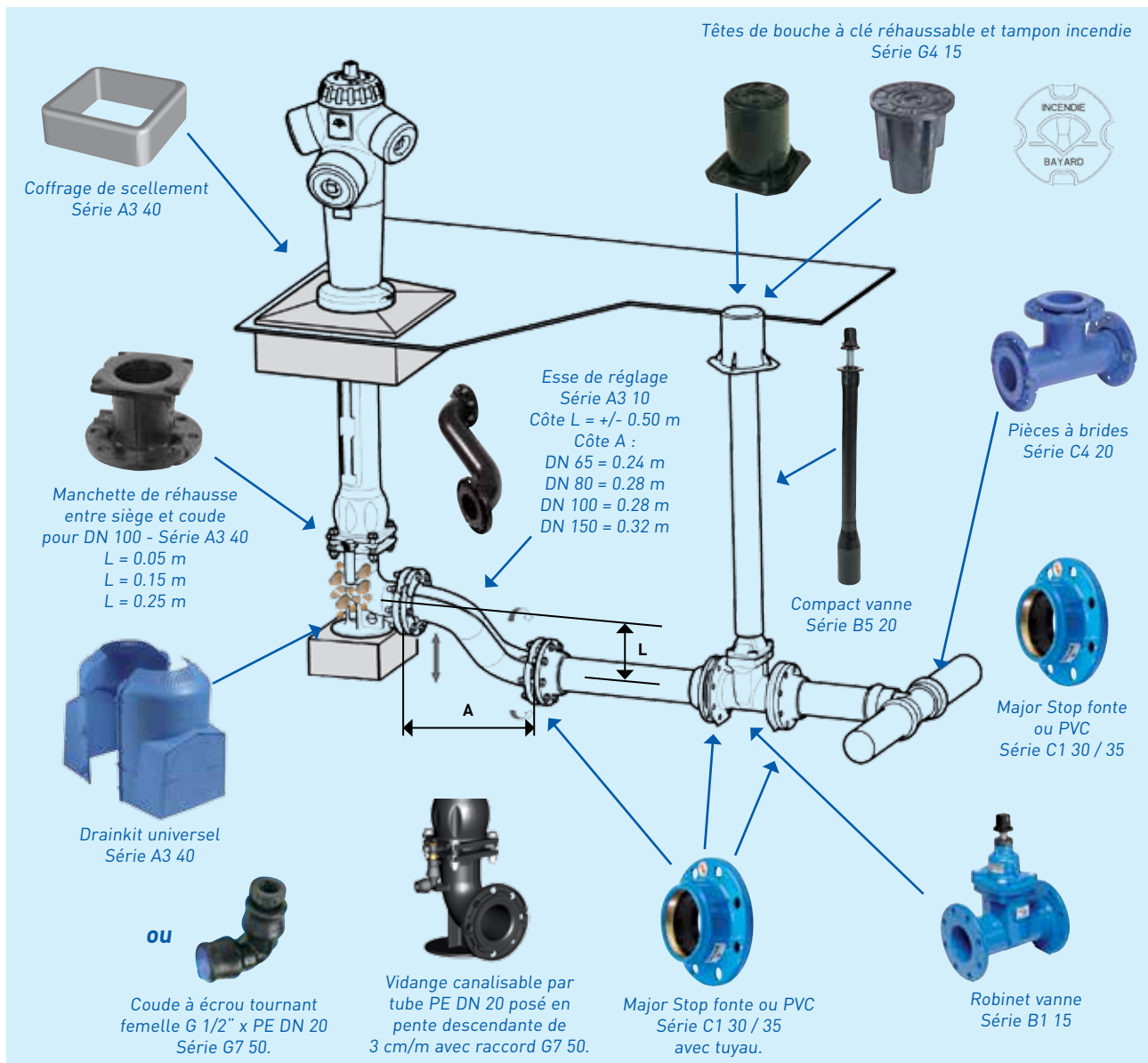

#### Sécurité et environnement :

Les opérations d'installation, de maintenance et de réparation doivent respecter la réglementation locale en vigueur, relative à la sécurité au travail et au respect de l'environnement.

Exigez que les intervenants portent les équipements de protection individuelle adaptés. Assurez-vous que les accessoires de levage et outillage électriques utilisés sont conformes à la réglementation en vigueur. Faites respecter leurs conditions d'emploi.

Les travaux d'installation, de maintenance et de réparation seront effectués par du personnel qualifié, formé et habilité conformément à la législation en vigueur.

Sur le plan environnemental l'appareil est recyclable. Conseillez de déposer le carton ou le bois dans un container de récupération. La mousse de calage est un déchet neutre pouvant être déposé en déchetterie pour incinération.

**Nous tenons à votre disposition une bibliothèque de dessins 2D ou 3D, demandez-là à votre contact Bayard.**



# Poteaux d'incendie Saphir et Rétro Etablissement et réalisation d'un projet

## 2 - 5. Environnement de l'installation, protection de l'appareil :



Barrière de protection - A3 40

Dimensions intérieures  
indicatives de la maçonnerie

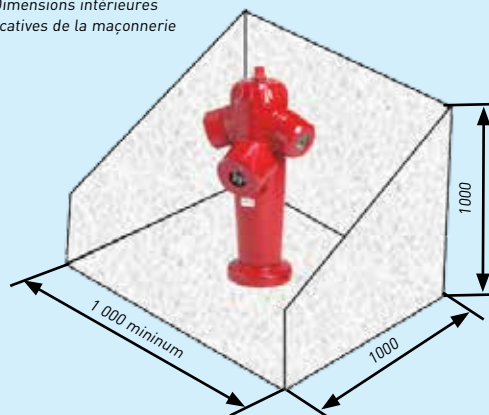

Suggestion de protection en maçonnerie  
dans un talus

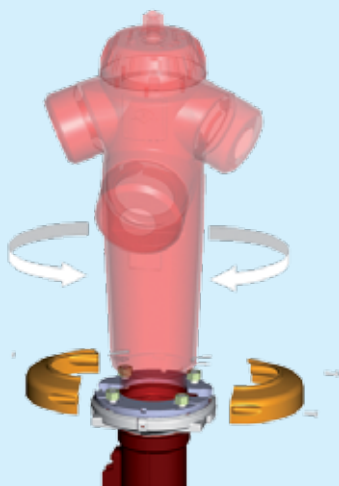

Orientable après pose degré par degré  
sans terrassement



Poteau Saphir posé dans une rue en pente



Poteau Rétro protégé du puisage sauvage  
par une borne de puisage Monéca

# Poteaux d'incendie Saphir et Rétro Etablissement et réalisation d'un projet

## 2 - 6. Options et accessoires : consultez votre contact Bayard



Personnalisation des portes



Esse de réglage à brides tournantes  
Série A3 10



Plombage possible



Numéros autocollants



Raccord de vidange  
Série G7 50

### Le Drainkit universel :

- Assure une protection de la vidange en améliorant l'évacuation de l'eau, en créant un volume d'air autour de celle-ci et en la protégeant du remblai.
- Facile à installer en deux pressions et sans outil, le Drainkit universel est léger, robuste et efficace. Il s'adapte sur tous les produits à colonne Bayard, DN 65, DN 80, et DN 100.
- Il se découpe selon les particularités de l'installation :
  - sur un côté seulement (01).
  - sur les deux côtés (02).
  - sur la hauteur (03).

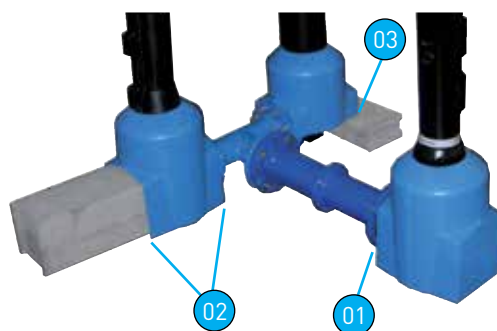

### Clés de manœuvre - A3 15 :



P.I. à coffre



Normalisée



Bouche incendie



Tous services



Articulée



R.F.



Compteur débit - pression

# Poteaux d'incendie Saphir et Rétro

## Etablissement et réalisation

### Dispositif compte temps « Tempo » :

- Bayard a développé Tempo, un dispositif Hydro-électronique. Il enregistre les plages d'utilisation des poteaux d'incendie et s'intègre facilement sur du matériel déjà installé.
- Employé sur un poteau d'incendie, Tempo enregistrera toutes les périodes d'utilisation qu'elles soient autorisées ou frauduleuses, dès l'ouverture du poteau.
- Il est possible de déplacer le dispositif Tempo d'un poteau à un autre pour une analyse ponctuelle d'un site.
- L'application Tempo existe aussi sur les bouches de lavage et permet alors une comptabilisation des volumes d'eau consommés.

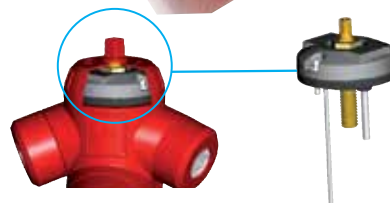

### Logiciel d'exploitation

- Exploitation des données.
- Gestion du parc installé.
- Organisation des tournées de relèvement.

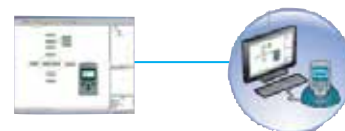

## 3 - Gestion patrimoniale

### 3 - 1. Maintenance :

Transformable après pose  
de version non choc...

... en version choc

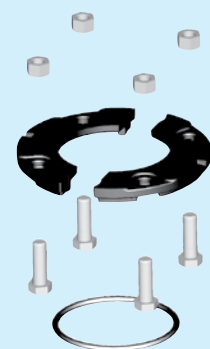
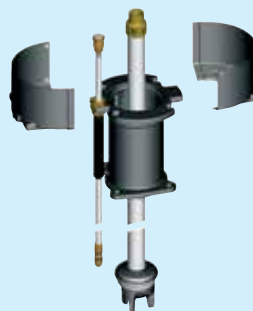

# Poteaux d'incendie Saphir et Rétro

## Gestion patrimoniale

### 3 - 2. T'AGUA :

- T'AGUA, la solution pour la gestion de votre parc incendie afin de :
  - maintenir votre parc incendie en état de fonctionnement.
  - garantir la sécurité et la qualité de votre parc.
  - gérer efficacement vos ressources.
  - faire face aux contraintes réglementaires.
  - assurer la traçabilité des informations et des interventions terrain.

#### Comment équiper votre parc ?



- 1 Par la pose d'un TAG RFID sur un poteau ou une bouche d'incendie (multimarque).
- 2 Grâce à la lecture du TAG par le terminal mobile durci équipé du logiciel T'AGUA Mobile.
- 3 Mise à jour en temps réel des informations terrain dans la base de données.
- 4 Un accès web pour la gestion patrimoniale du parc incendie aux gestionnaires du réseau, municipalités et SDIS.
- 5 L'envoi d'alertes Mail ou SMS.

Possibilité de s'adapter à votre matériel existant (PDA, Tablette) grâce à une douchette de lecture **Bluetooth**.



### 3 - 3. Nos services techniques

- 12 ingénieurs et techniciens sont disponibles pour tout problème rencontré :
  - service après-vente.
  - pièces détachées.
  - gestion patrimoniale.
  - formation du personnel d'exploitation.



Catalogue de pièces de rechange, sur demande.

Notice de pose et mise en service jointe à la livraison du poteau.



# Bayard c'est aussi des poteaux adaptés



**Poteaux équipés de prises conformes  
aux normes souhaitées**



**Poteaux pour sites industriels**



**Poteaux courts pour tunnels**

Vous pouvez également vous renseigner auprès de votre contact BAYARD concernant  
**les poteaux alimentés en eau de mer.**

## **Poteaux d'aspiration pour réseaux en charge partielle ou totale - P.A.**

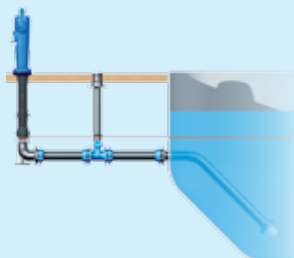

## **Poteaux d'aspiration pour réseaux secs - P.A.R.S.**

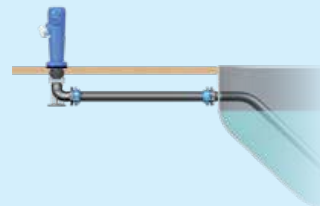
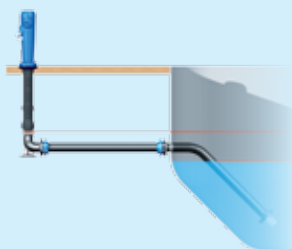

**Consultez votre contact Bayard**



## Votre choix pour le contrôle de l'eau



TALIS est toujours le meilleur choix en matière de transport et de gestion des eaux. Notre société apporte la solution la mieux adaptée pour la gestion de l'eau et de l'énergie, ainsi que pour des applications industrielles ou municipales. Avec une gamme complète de plus de 20 000 produits, nous proposons des solutions globales pour chaque phase du cycle de l'eau : pompage, distribution, connections, ... L'expérience, la technologie novatrice, l'expertise totale et spécifique constituent notre base pour le développement de solutions durables et une gestion optimisée de la ressource vitale... l'eau.



### **BAYARD**

ZI - 4 avenue Lionel Terray  
CS 70047  
69881 Meyzieu cedex France  
Tél. + 33 (0)4 37 44 24 24  
Fax + 33 (0)4 37 44 24 25  
Site : [www.bayard.fr](http://www.bayard.fr)  
E-mail : [bayard@talis-group.com](mailto:bayard@talis-group.com)

Caractéristiques et performances peuvent être modifiées sans préavis en fonction de l'évolution technique. Images et photos non contractuelles.

